

Dell™ 5100MP 投影機

使用手冊

要訣、注意、與警告



要訣：要訣代表能協助您更妥善應用投影機的重要資訊。



注意：注意代表可能發生硬體損壞或資料遺失，並建議您如何避免問題。



警告：警告代表可能發生財產損壞、個人傷害、甚至死亡。

本文件中的資訊如有變更恕不另行通知。

© 2007-2008 Dell Inc. 保留所有權利。

如果沒有事先獲得 Dell Inc. 的書面許可，嚴禁以任何方式重製本文件。

文中所使用的商標：*Dell* 和 *DELL* 標誌為 Dell Inc. 商標；*DLP* 和 *DLP*[®] 標誌為德州儀器 (Texas Instruments) 所屬商標；*Microsoft* 和 *Windows* 為 Microsoft Corporation 於美國和 (或) 其他國家之商標或註冊商標。

本文件所使用的其他商標以及商業名稱分別為所屬個體所有，Dell 公司放棄其商標與商業名稱之外的任何專屬權益。

2008 年 5 月 Rev. A01

目錄

| | | |
|----------|--|-----------|
| 1 | 產品介紹 | 5 |
| | 關於您的投影機 | 6 |
| 2 | 連接您的投影機 | 7 |
| | 連接至電腦 | 8 |
| | 使用 M1 轉接 D-sub/USB 訊號線連接電腦 | 8 |
| | 使用 D-sub 轉接 D-sub 訊號線連接電腦 | 9 |
| | 連接至 DVD 播放機 | 10 |
| | 使用 M1 轉接 HDTV 訊號線連接 DVD 播放機 | 10 |
| | 使用 D-sub 轉接 YPbPr 訊號線連接 DVD 播放機 | 10 |
| | 使用 RCA 轉接 RCA 訊號線連接 DVD 播放機 | 11 |
| | 使用 S-video 訊號線連接 DVD 播放機 | 11 |
| | 使用複合訊號線連接 DVD 播放機 | 12 |
| | 使用 BNC 轉接 VGA 訊號線連接 DVD 播放機 | 12 |
| | 專業安裝選項：安裝自動螢幕 | 13 |
| | 安裝 RS232 有線遙控器：連接至電腦 | 14 |
| | 連接商用 RS232 控制器： | 15 |
| 3 | 使用投影機 | 16 |
| | 開啓投影機 | 16 |
| | 關閉投影機 | 16 |
| | 調整投影的影像 | 17 |

| | |
|-----------------------------|-----------|
| 升高投影機高度 | 17 |
| 降低投影機高度 | 17 |
| 調整投影機縮放和焦距 | 18 |
| 調整投影影像大小 | 19 |
| 使用控制面板 | 20 |
| 使用遙控器 | 22 |
| 使用螢幕顯示功能表 | 25 |
| 影像設定 | 25 |
| 聲音功能表 | 27 |
| 投影設定功能表 | 28 |
| 語言功能表 | 29 |
| 子母畫面設定功能表 | 30 |
| 網路設定功能表 | 31 |
| 出廠設定值功能表 | 31 |
| 電腦訊號功能表 | 32 |
| 視訊訊號功能表 | 32 |
| RF 學習連結 | 33 |
| 從網頁投影設定來管理投影機 | 36 |
| 4 投影機的疑難排解 | 42 |
| 視頻自我診斷 | 44 |
| 更換燈泡 | 45 |
| 5 產品規格 | 46 |
| 聯絡 Dell | 52 |
| 6 附錄：詞彙表 | 53 |

產品介紹

以下所列是本產品的所有配件。請確認所附配件是否短缺，如有短缺或損壞，請立即與您的經銷商聯絡。

包裝內容

1.8 公尺電源線 (美洲地區為 3 公尺) 1.8 公尺 M1 轉接 D-sub/USB 訊號線

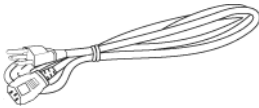

2 公尺 S-Video 訊號線

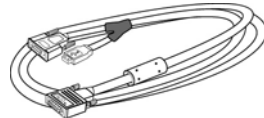

1.8 公尺複合訊號線



1.8 公尺 RCA 轉音頻訊號線



1.8 公尺微型接針對微型接針訊號線



1.8 公尺 M1-A 轉接 HDTV 訊號線

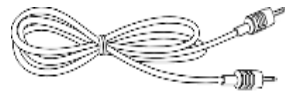

遙控器

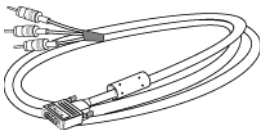

包裝內容 (續)

說明文件

電池 (2)

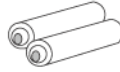

關於您的投影機

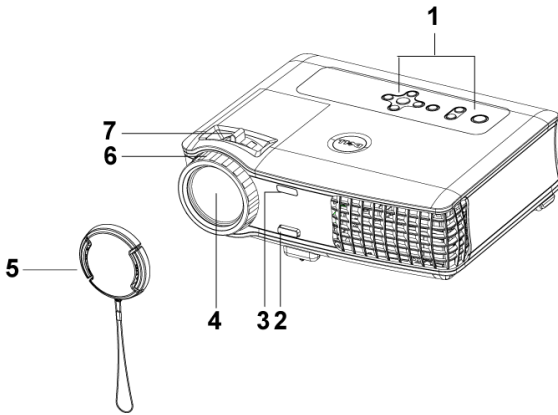

| | |
|---|----------|
| 1 | 控制面板 |
| 2 | 腳架鈕 |
| 3 | 遙控器無線收發器 |
| 4 | 鏡頭 |
| 5 | 鏡頭蓋 |
| 6 | 對焦調整環 |
| 7 | 變焦調整片 |

2

連接您的投影機

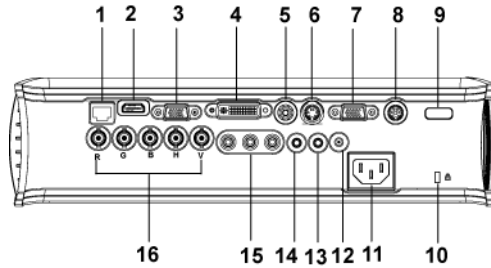

| | |
|----|----------------|
| 1 | RJ45 網路線插口 |
| 2 | HDMI 端子 |
| 3 | VGA 輸入端子 |
| 4 | MI 訊號輸入端子 |
| 5 | 視訊輸入端子 |
| 6 | S-video 輸入端子 |
| 7 | VGA 輸出端子 |
| 8 | RS232 插口 |
| 9 | 紅外線接收器 /RF 收發器 |
| 10 | 電腦防盜鎖孔 |
| 11 | 電源線插口 |
| 12 | 12 伏特 DC 繼電器輸出 |
| 13 | 音頻輸出端子 |
| 14 | 音頻輸入端子 |
| 15 | 色差訊號輸入端子 |
| 16 | BNC 端子 |

連接至電腦

使用 M1 轉接 D-sub/USB 訊號線連接電腦

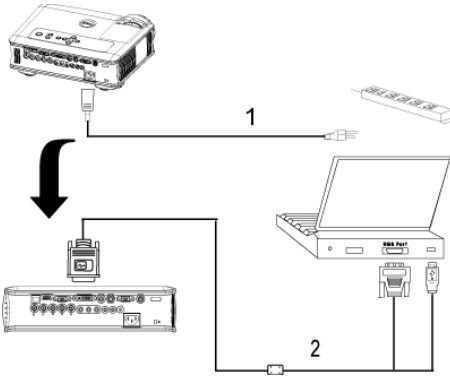

| | |
|---|----------------------|
| 1 | 電源線 |
| 2 | M1A 轉接 D-sub/USB 訊號線 |



要訣：如果已使用 USB Dongle，就無法連接 USB 訊號線。如需關於 USB Dongle 的資訊，請參閱第 34 頁。

使用 D-sub 轉接 D-sub 訊號線連接電腦

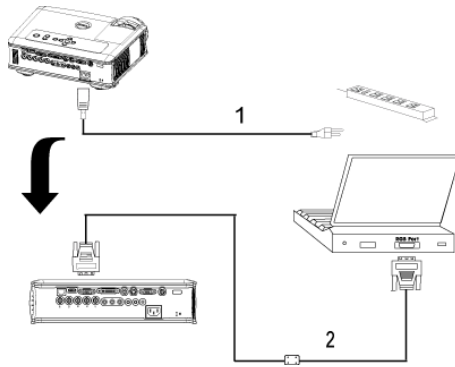

| | |
|---|--------------------|
| 1 | 電源線 |
| 2 | D-sub 轉接 D-sub 訊號線 |



要訣：如果已使用 USB Dongle，就無法連接 USB 訊號線。如需關於 USB Dongle 的資訊，請參閱第 34 頁。

連接至 DVD 播放機

使用 M1 轉接 HDTV 訊號線連接 DVD 播放機

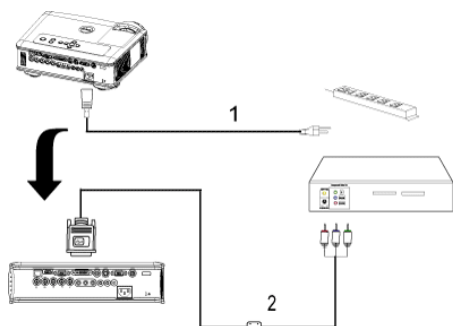

| | |
|---|----------------|
| 1 | 電源線 |
| 2 | M1 轉接 HDTV 訊號線 |

使用 D-sub 轉接 YPbPr 訊號線連接 DVD 播放機

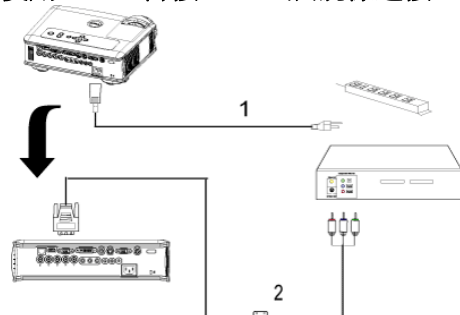

| | |
|---|--------------------|
| 1 | 電源線 |
| 2 | D-sub 轉接 YPbPr 訊號線 |

要訣： Dell 公司不提供 D-sub 轉接 YPbPr 訊號線。有關該訊號線的問題，請徵詢專業安裝人員。

使用 RCA 轉接 RCA 訊號線連接 DVD 播放機

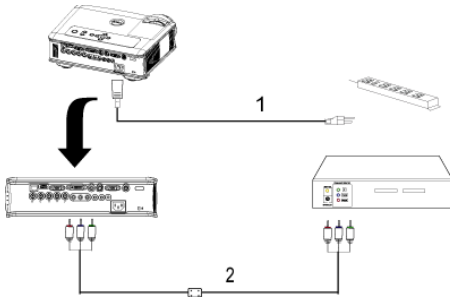

| | |
|---|------------------|
| 1 | 電源線 |
| 2 | RCA 轉接 RCA 色差訊號線 |



要訣：Dell 公司不提供 RCA 轉接 RCA 訊號線。有關該訊號線的問題，請徵詢專業安裝人員。

使用 S-video 訊號線連接 DVD 播放機

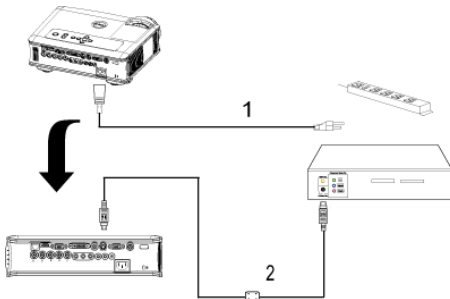

| | |
|---|-------------|
| 1 | 電源線 |
| 2 | S-video 訊號線 |

使用複合訊號線連接 DVD 播放機

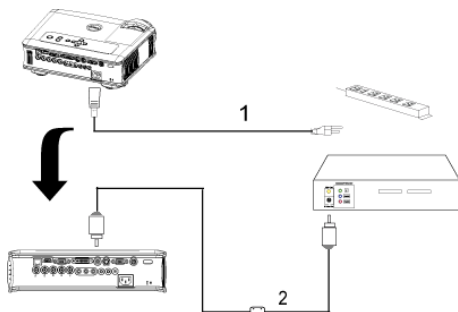

| | |
|---|-------|
| 1 | 電源線 |
| 2 | 複合訊號線 |

使用 BNC 轉接 VGA 訊號線連接 DVD 播放機

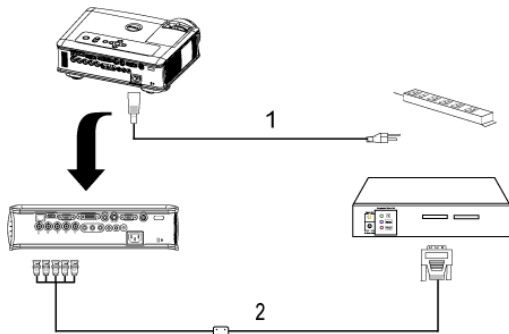

| | |
|---|----------------|
| 1 | 電源線 |
| 2 | BNC 轉接 VGA 訊號線 |



要訣：Dell 公司不提供 BNC 轉接 VGA 訊號線。有關該訊號線的問題，請徵詢專業安裝人員。

專業安裝選項：安裝自動螢幕

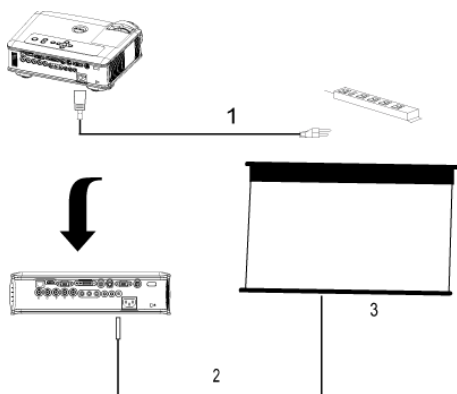

| | |
|---|-----------|
| 1 | 電源線 |
| 2 | 12V DC 接頭 |
| 3 | 自動螢幕 |



要訣：請使用尺寸為 1.7mm(內徑) x 4.00mm(外徑) x 9.5mm(套管) 的 12V DC 接頭來連接投影機的自動螢幕。

12V DC 接頭



安裝 RS232 有線遙控器：連接至電腦

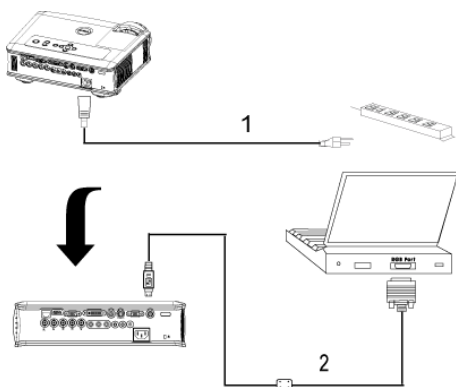

| | |
|---|-----------|
| 1 | 電源線 |
| 2 | RS232 訊號線 |



要訣：Dell 公司不提供 RS232 訊號線。有關該訊號線的問題，請徵詢專業安裝人員。

連接商用 RS232 控制器：

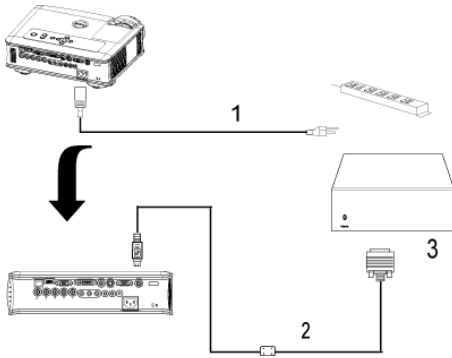

| | |
|---|--------------|
| 1 | 電源線 |
| 2 | RS232 訊號線 |
| 3 | 商用 RS232 控制器 |



要訣：Dell 公司不提供 RS232 訊號線。有關該訊號線的問題，請徵詢專業安裝人員。

使用投影機

開啓投影機

 **要訣：**先啓動投影機再啓動訊號源，電源指示燈會閃爍藍色直到按下爲止。

- 1 取下鏡頭蓋。
- 2 連接電源線及適用的訊號線。關於連接投影機的資訊，請參閱第 7 頁。
- 3 按下電源鍵（請參閱第 20 頁，找到電源鍵的位置）。Dell 的商標會顯示達 30 秒鐘。
- 4 開啓您的訊號輸入源（電腦、DVD 播放機等），投影機會自動偵測訊號來源。

如果畫面出現「訊號尋找中...」的訊息，請確定已經將適用的訊號線連接妥當。

如果投影機同時連接多種訊號源，請按下遙控器或控制面板上的**輸入源**按鈕，選擇所要的訊號源。

關閉投影機

 **注意：**請務必按照下列步驟關閉投影機，再拔掉電源插頭。

- 1 按下電源鍵。
- 2 再次按下電源鍵進行確認。冷卻風扇會繼續運轉 90 秒鐘，然後進入待命模式。
- 3 如欲加速關閉投影機，當投影機冷卻風扇仍運轉時按下「電源」鍵。

 **要訣：**在開啓投影機之前，等待 60 秒使內部溫度穩定。

- 4 從電源插座拔掉電源線。

 **要訣：**如果在機器運轉時不小心按下電源鍵，畫面上會顯示「您要關閉燈泡嗎？」的訊息。如果要清除此訊息，請按下控制面板上的任意鍵或忽略它，這個訊息會在 5 秒鐘後自動消失。

調整投影的影像

升高投影機高度

- 1 按下腳架鈕。
- 2 將投影機提高到您所需的高度，再放開腳架鈕，固定位置。
- 3 使用傾斜調整環微調投影機高度。

降低投影機高度

- 1 按下腳架鈕。
- 2 將投影機降低到您所需的高度，再放開腳架鈕，固定位置。

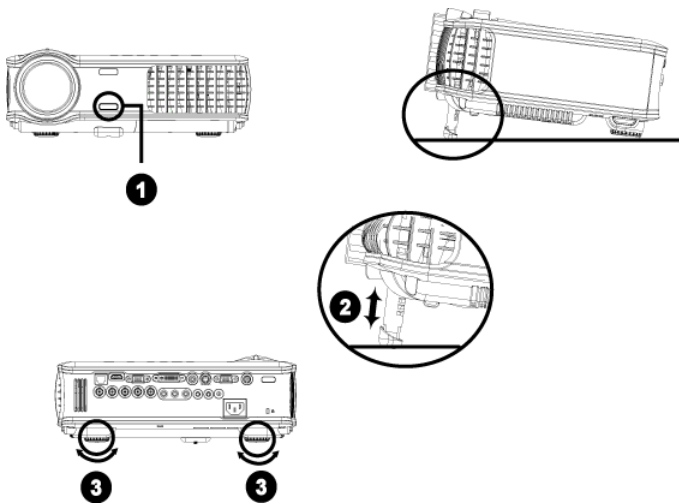

| | |
|---|-------|
| 1 | 腳架鈕 |
| 2 | 腳架 |
| 3 | 傾斜調整環 |

調整投影機縮放和焦距

警告： 爲了避免損壞投影機，在移動投影機或將投影機放入手提袋之前，一定要先確定變焦鏡頭和腳架已完全收回。

- 1 旋轉變焦調整片放大或縮小影像。
- 2 旋轉變焦調整片，直到影像清晰爲止。本投影機的聚焦距離爲 4.9 英尺到 39.4 英尺 (1.5 公尺到 12 公尺)。

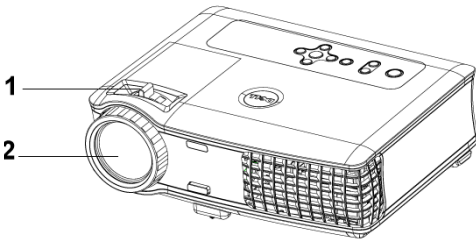

| | |
|---|-------|
| 1 | 變焦調整片 |
| 2 | 對焦調整環 |

調整投影影像大小

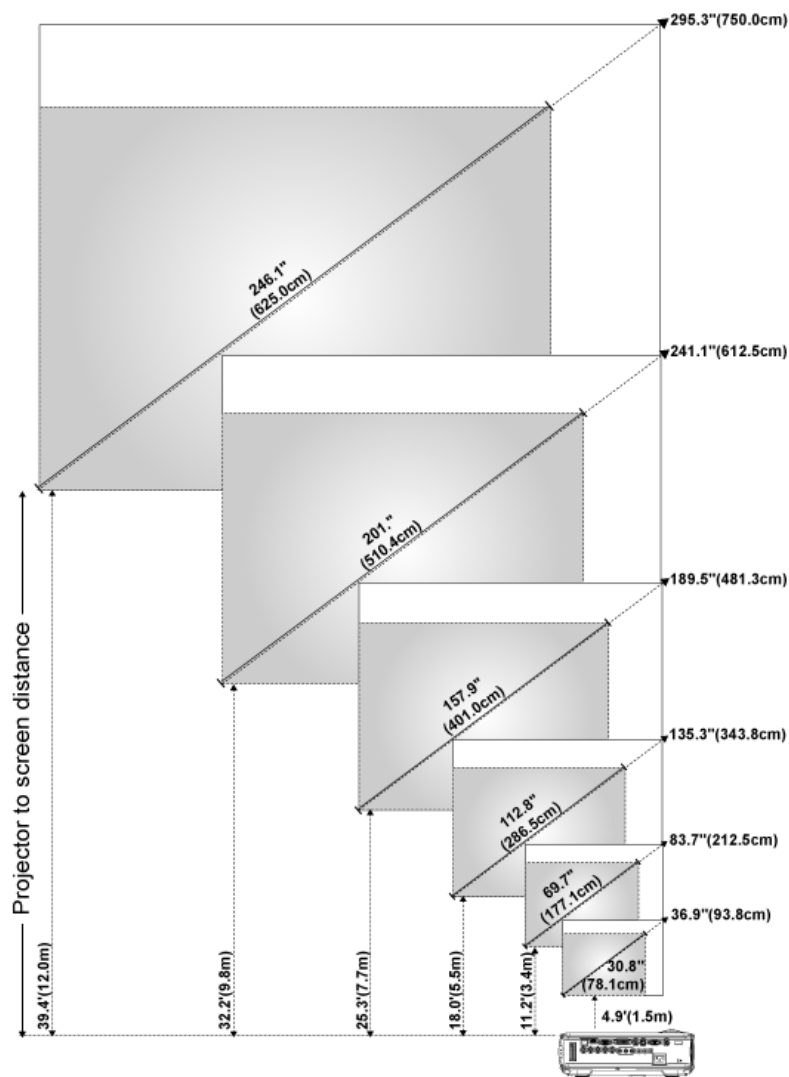

| | | | | | | | |
|-------------|-------------|-------------------|---------------------|---------------------|---------------------|---------------------|---------------------|
| 螢幕 (對角線) | 最大 | 36.9" (93.8cm) | 83.7" (212.5cm) | 135.3" (343.8cm) | 189.5" (481.3cm) | 241.1" (612.5cm) | 295.3" (750.0cm) |
| | 最小 | 30.8" (78.1cm) | 69.7" (177.1cm) | 112.8" (286.5cm) | 157.9" (401.0cm) | 201.0" (510.4cm) | 246.1" (625.0cm) |
| 螢幕尺寸 | 最大 (WxH) | 29.5" X 22.1" | 66.9" X 50.2" | 108.3" X 81.2" | 151.6" X 113.7" | 192.9" X 144.7" | 236.2" X 177.2" |
| | | (75.0cm X 56.3cm) | (170.0cm X 127.5cm) | (275.0cm X 206.3cm) | (385.0cm X 288.8cm) | (490.0cm X 367.5cm) | (600.0cm X 450.0cm) |
| | 最小 (WxH) | 24.6" X 18.5" | 55.8" X 41.8" | 90.2" X 67.7" | 126.3" X 94.7" | 160.8" X 120.6" | 196.9" X 147.6" |
| | | (62.5cm X 46.9cm) | (141.7cm X 106.3cm) | (229.2cm X 171.9cm) | (320.8cm X 240.6cm) | (408.3cm X 306.3cm) | (500.0cm X 375.0cm) |
| 投影距離 | | 4.9' (1.5m) | 11.2' (3.4m) | 18.0' (5.5m) | 25.3' (7.7m) | 32.2' (9.8m) | 39.4' (12.0m) |
| 本表格僅供使用者參考。 | | | | | | | |

使用控制面板

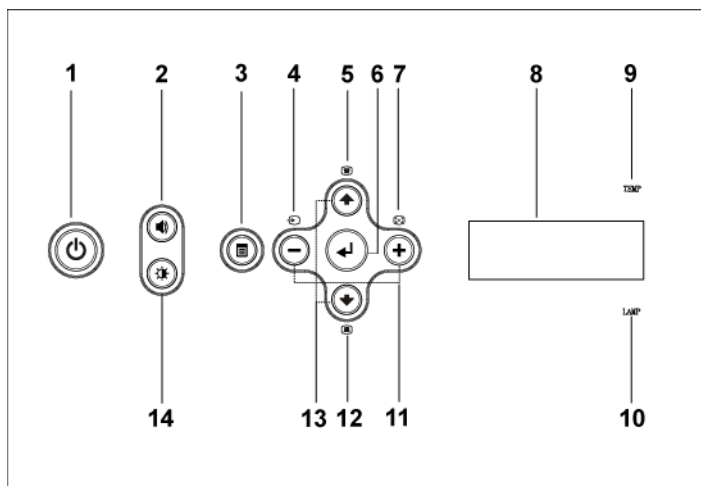

| | | |
|---|------|---|
| 1 | 電源 | 開啟及關閉投影機。如需詳細資訊請參閱第 16 頁。 |
| 2 | 音量控制 | 按這個鍵可控制音量，然後按 ⊖ 或 ⊕ 按鈕來降低或提高音量。 |
| 3 | 功能表 | 按這個鍵可啓動 OSD。使用方向鍵和 功能表 鍵就可瀏覽整個 OSD。 |

| | | |
|----|-------------|---|
| 4 | 輸入源 | 當多種連接訊號源同時連接到投影機時，按此鍵可切換 S 訊號、複合訊號、M1-D、D-sub、BNC、色差訊號、HDMI 和 M1 等輸入源。 |
| 5 | 梯形畫面調整 | 按這個鍵可以修正因投影機擺設角度所造成的影像變形 (± 20 度)。 |
| 6 | Enter | 按這個鍵可以確認選取的項目。 |
| 7 | 自動調整 | 按這個鍵可以使投影機與輸入源同步。 當 OSD 顯示時， 自動調整 沒有作用。 |
| 8 | LCD 狀態顯示 | LCD 顯示會顯示投影機的即時狀態。 |
| 9 | TEMP 警告指示燈 | <ul style="list-style-type: none"> 當 TEMP 指示燈亮起橘色時，表示投影機已經過熱，投影機將自動關閉。請等投影機冷卻下來後，再重新開啓投影機。如果無法順利解決問題，請與 Dell 公司聯絡。 當 TEMP 指示燈閃爍橘色時，表示投影機風扇已故障，投影機將自動關閉。如果無法順利解決問題，請與 Dell 公司聯絡。 |
| 10 | LAMP 警告指示燈 | 當 LAMP 指示燈亮起橘色時，請立即更換燈泡。 |
| 11 | ⊖ 與 ⊕ 按鈕 | 按這兩個鍵可以調整 OSD 設定。 |
| 12 | 梯形畫面調整 | 按這個鍵可以修正因投影機擺設角度所造成的影像變形 (± 20 度)。 |
| 13 | 向上 ⊕ 與 ⊖ 向下 | 按這兩個鍵可以選擇 OSD 項目。 |
| 14 | 亮度與對比控制 | 按這個鍵可以控制亮度與對比，按 ⊕ 或 ⊖ 來調整亮度或對比，然後按 ⊖ 和 ⊕ 鈕來調整設定值。 |

使用遙控器

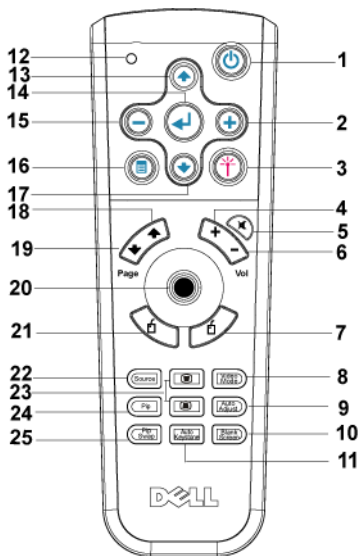

| | | |
|---|------|---------------------------|
| 1 | 電源 | 開啓及關閉投影機。如需詳細資訊請參閱第 16 頁。 |
| 2 | + | 按這個鍵可以調整 OSD 設定。 |
| 3 | 雷射 | 將遙控器對準螢幕，並按住雷射按鈕來啓動雷射光。 |
| 4 | 音量 + | 按這個鍵可以提高音量。 |
| 5 | 靜音 | 按這個鍵可以使投影機的喇叭靜音或解除靜音。 |
| 6 | 音量 - | 按這個鍵可以降低音量。 |
| 7 | 右鍵 | 滑鼠右鍵。 |

| | | |
|----|-----------|--|
| 8 | 視頻模式 | Dell 5100MP 投影機內建資料顯示 (電腦圖形) 或視訊 (電影、遊戲等等) 的最佳化組態預設。按下 視頻模式 按鈕，切換 電腦模式 (PC mode) 、 電影模式 (Movie mode) 、 遊戲模式 (Game Mode) 、 sRGB 或 使用者模式 (User mode) (可以讓使用者自行設定並儲存偏好設定)。按一下 視頻模式 按鈕會顯示目前的顯示模式；再按一下 視頻模式 就可以切換至不同模式。 |
| 9 | 自動調整 | 按這個鍵可以使投影機與輸入源同步。當 OSD (螢幕顯示功能) 顯示時，自動調整沒有作用。 |
| 10 | 空白螢幕 | 按這個鍵可以隱藏畫面，再按一下就可以恢復畫面顯示。 |
| 11 | 自動梯形校正 | 按這個鍵可以啟用自動修正功能，修正因投影機擺設角度所造成的影像變形。 |
| 12 | LED 指示燈 | LED 指示燈。 |
| 13 | 向上鍵 | 按這個鍵可以選取 OSD 項目。 |
| 14 | Enter 鍵 | 按這個鍵可以確認選項。 |
| 15 | ⊖ | 按這個鍵可以調整 OSD 設定。 |
| 16 | 螢幕功能顯示 | 按這個鍵可啟動 OSD。 |
| 17 | 向下鍵 | 按這個鍵可以選取 OSD 項目。 |
| 18 | 上一頁 ⊕ | 按這個鍵可以移至上一頁。 |
| 19 | 下一頁 ⊕ | 按這個鍵可以移至下一頁。 |
| 20 | 電腦 / 滑鼠控制 | 電腦 / 滑鼠控制可以用來控制滑鼠的移動；滑鼠功能可以用 M1 訊號線連接電腦和投影機來啟動。 |
| 21 | 左鍵 | 滑鼠左鍵。 |
| 22 | 輸入源 | 按此鍵可切換 Analog RGB、Digital RGB、Composite、Component-i、S-video 和 Analog YPbPr 輸入源。 |
| 23 | 梯形校正修正 | 按這個鍵可以修正影像變形。 |
| 24 | PIP | 按 PIP 鍵可開啓 / 關閉子母畫面 |
| 25 | PIP 切換 | 按 PIP 切換鍵可切換前景和背景。 |

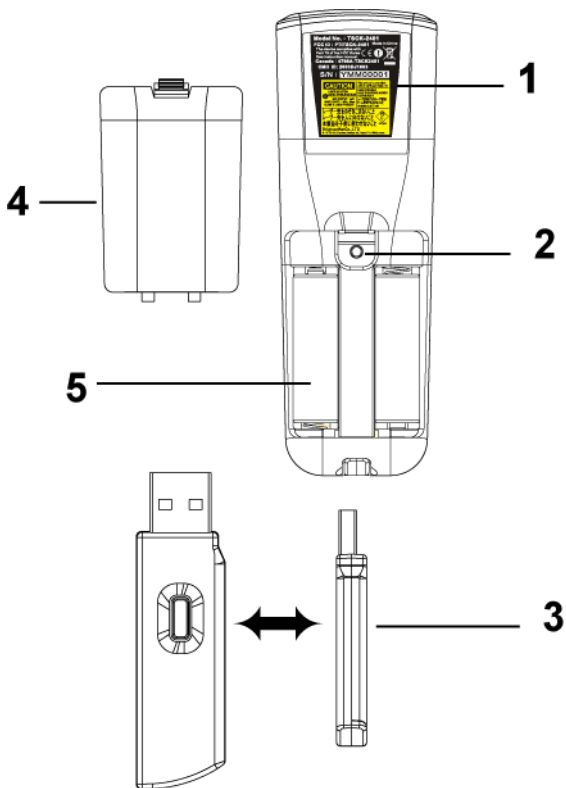

| | |
|--------------------|---|
| 1 雷射警告 | 遙控器內含 Class II 雷射，會釋放雷射輻射。爲了降低受傷的風險，請勿直接注視雷射光和將雷射光指向任何人的眼睛。 |
| 2 Program 鍵 | 在遙控器上按一下 Prgm 鍵可初始化 學習模式 ，切換 RF 傳輸頻道。 |
| 3 無線 USB 滑鼠 Dongle | 無線 USB 設備可以讓使用者透過遙控器，控制個人電腦或筆記型電腦的滑鼠。 |
| 4 遙控器外殼 | 遙控器的背面外殼。 |
| 5 電池盒 | 放電池的盒子。 |

使用螢幕顯示功能表

本投影機具備多國語言的螢幕顯示功能表 (OSD)，無論有沒有輸入源都可以顯示 OSD。

在主選單中，按下 \odot 或 \ominus ，選擇操作頁面；按下控制面板或遙控器上的 Enter 鍵，選擇子功能表。

在子功能表中，按下 \odot 或 \ominus ，選取項目，被選取的項目會變成深藍色。使用控制面板或遙控器上的 \ominus 或 \oplus ，調整設定。

如果要回到前一次的 OSD，請移至「返回」索引標籤，並按下面板控制或遙控器上的 Enter 鍵。

如果要結束 OSD，請移至「離開」索引標籤，並按下面板控制或遙控器上的 Enter 鍵。

影像設定





亮度—使用⊖和⊕，調整影像的亮度。

對比—使用⊖和⊕，控制畫面最亮與最暗的部份之間的階調。調整對比會改變畫面中黑色與白色的量。

色溫—調整色溫。色溫越高，畫面會越偏藍色；色溫越低，畫面會越偏紅色。使用者模式啟動「色溫設定」功能表中的值。

使用者色彩—這個模式允許手動調整紅、綠和藍的色彩設定值。修改這些值將自動改變色溫為「使用者」模式，按一下**使用者色彩**，然後進入**色溫設定**功能表。

垂直梯形校正—修正因投影機擺設角度所造成的影像變形。

水平梯形校正—修正因投影機方向水平位移所造成的影像變形。

自動梯型校正—選擇**是**可啟用自動修正功能，修正因投影機擺設角度所造成的影像變形；選擇**否**則停用自動修正功能。

半自動梯形校正—選擇**是**並按 **Enter** 鍵啟用半自動梯形校正，修正影像變形。啟用並根據以下指示完成設定後，畫面上會出現一種特別的影像模式。

- 在畫面上調整投影影像顯示到適當的位置。
- 使用向上、向下、左或右鍵來選擇一個角落並按 **Enter** 鍵，輸入梯形校正修正模式。
- 使用向上、向下、左或右鍵，移動角度並按 **Enter** 確認。

縮放—在投影機畫面上按 ⊕ 將影像數位放大為 10 倍；按 ⊖ 則可以縮小被放大的影像。

縱橫比—選取一個縱橫比，調整影像顯示的方式。

- 1:1 - 按原尺寸來顯示輸入源。
如果您使用下列之一的話，請用 1:1 的縱橫比：
 - VGA 訊號線和電腦的解析度低於 SXGA+ (1400 x 1050)。
 - 色差訊號線 (720p, 576i/p, 480i/p)
 - S-Video 訊號線
 - 複合訊號線
- 16:9 - 輸入源會縮放成符合螢幕大小。
- 4:3 - 輸入源會縮放成符合螢幕大小。
如果您使用下列之一的話，請用 16:9 或 4:3 的縱橫比：
 - 電腦解析度高於 SXGA+

– 色差訊號線 (1080i/p)

視頻模式—根據投影機使用的方式，選取一個使顯示影像最佳化的模式：**電影**、**遊戲**、**電腦**、**sRGB** (提供更精準的色彩呈現) 以及**使用者** (可依您的喜好來設定)。如果您調整**白光飽和度**或**灰度**，投影機會自動切換至使用者模式。

白光飽和度—設定為 0 表示最大色彩，設定為 10 表示最大亮度。

灰度—在 1 到 4 之間做調整，變更顯示的色彩效能。預設設定值是 3。

聲音功能表



音量—按下 ⊖ 鍵可降低音量，按下 ⊕ 鍵可提高音量。

高音—控制較高頻率的聲音輸入源。按 ⊖ 可降低高音，按 ⊕ 可提高高音。

低音—控制較低頻率的聲音輸入源按 ⊖ 可降低低音，按 ⊕ 可提高低音。

靜音—可調成靜音。

聲音來源—選取 **HDMI** 可有 HDMI 輸出源，選取 **Audio** 可有聲音輸出源。

投影設定功能表



功能表位置 — 選擇功能表在顯示螢幕上的位置。

投影模式 — 選擇影像顯示的方式：

- 正面投影桌上形式 (預設)。
- 背面投影桌上形式：當您選擇此功能時，投影機將會將影像左右反轉，讓您可以將畫面從半透明螢幕的後方投射。
- 正面投影天花板形式：當你選擇此功能時，投影機的影像會上下顛倒。
- 背面投影天花板形式：當你選擇此功能時，投影機的影像會上下顛倒並左右相反。使用天花板形式投影時，您可以從半透明螢幕的後方投影。

信號型態 — 顯示 RGB、YCbCr、YPbPr 等信號型態。

燈泡使用時數 — 顯示從燈泡計時器重新設定後開始運作的時數。

燈泡更新設定 — 更換新燈泡後，請選擇是，重新設定燈泡計時器。

省電模式 — 選擇是，設定省電模式延遲期間。延遲期間指的是您想讓投影機在沒有訊號輸入的情形下閒置的時間，超過設定的時間投影機就會進入省電模式並且關閉燈泡，當投影機偵測到輸入訊號，或按下電源鍵時，投影機就會重新開啓。如果兩個小時後沒有任何動作，投影機會關閉，您必須按下電源鍵才能開啓投影機。

OSD 鎖定 — 選取是 可啓用 OSD 鎖定，隱藏 OSD 功能表 (或按一下 Menu 鍵持續 15 秒)；選取否則 停用 OSD 鎖定並隱藏 OSD 功能表 (或再按一次 Menu 鍵持續 15 秒)。

RF_CH 學習 — 請參閱第 33 頁。

ECO 模式 — 選擇是 可在較低的電力等級 (250 瓦) 下使用投影機，如此可提供較長的燈泡壽命、較安靜的作業及較暗的螢幕亮度輸出；選取否則 可在一般的電力等級 (300 瓦) 下作業。

訊號自動搜尋 — 選擇是 (預設)，自動偵測可使用的輸入訊號，在投影機開啓時按下輸入源按鈕，它會自動搜尋下一個可用的輸入信號；選擇否，鎖定目前

的輸入訊號。當選擇否並按下**輸入源**時，就可選取想使用的輸入訊號。

OSD 逾時—調整 OSD 逾時的延遲時間，預設設定時為 30 秒。

測試圖案—選擇是，套用內建焦距和解析度自動偵測的**測試圖案**。





啓動密碼功能—選擇是個別設定密碼；選擇否則停用密碼功能。

修改密碼—按這個鍵可依您的喜好變更密碼。

語言功能表



按  或 ，選擇您要的螢幕顯示功能表語言。

子母畫面設定功能表



注意 1：只有當下列兩種訊號型態連接到投影機時，子母畫面影像才可啓用。

型態 1：S-Video, Composite Video, M1-D, 和

型態 2：D-sub, BNC, Component, HDMI, M1 信號。

注意 2：切換前景和背景顯示時，最小的前景畫面大小顯示將根據不同的子母畫面訊號源而有所不同。

子母畫面影像—選擇**是**，進入**選項**選取下列設定；選擇**否**則停用子母畫面的顯示功能。

子母畫面來源—使用**子母畫面**來源，可一層層地顯示前景的顯示來源。根據目前的主要輸入來源，可能的子母畫面來源可從 OSD 選項獲得。可能的來源組合請參考第 49 頁。

子母畫面大小—調整前景顯示的影像大小。

子母畫面 X 位置—調整子母畫面顯示影像的水平位置。

子母畫面 Y 位置—調整子母畫面顯示影像的垂直位置。

PBP 影像—選擇**是**可啓用雙畫面顯示，選擇**否**則停用雙畫面顯示功能。

網路設定功能表



套用變更 — 按這個鍵可以確認設定。

重設網路設定 — 按這個鍵可以套用預設設定。

出廠設定值功能表



DHCP — 選擇**是**可自動從 DHCP 伺服器取得投影機的 IP 位址；選擇**否**則可以手動指定 IP 位址。

IP 位址 — 按 **Enter** 設定 IP 位址。按左鍵或右鍵選擇數值的位置，按向上鍵或向下鍵來改變數值。

子網路遮罩 — 按 **Enter** 設定子網路遮罩數值。按左鍵或右鍵選擇數值的位置，按向上鍵或向下鍵來改變數值。

通訊閘 — 選取並設定連接到投影機的預設網路通訊閘。按左鍵或右鍵選擇數值的位置，按向上鍵或向下鍵來改變數值。

DNS — 輸入連接到投影機的網路 DNS 伺服器的 IP 位址。使用 12 個數字的字元。

出廠設定值 — 選擇**是**可將投影機重設為出廠預設值，包括電腦影像和視訊的影像設定。

電腦訊號功能表

 **要訣：**這個功能表只有在連接至電腦時才會顯示。



頻率—改變時鐘頻率的顯示值以符合您電腦圖形介面卡的頻率。如果出現垂直閃爍條紋，請使用**頻率**控制將條紋最少化。這只能粗略地調整。

相位—同步化顯示訊號的定位與圖形介面卡。如果遇到不穩定或閃爍的影像，請使用**相位**來修正它。這是精確的調整。

 **要訣：**請先調整**頻率**再調整**相位**。

水平位置—按 ⊖ 使影像的水平位置往左移，按 ⊕ 使影像的水平位置往右移。

垂直位置—按 ⊖ 使影像的垂直位置往下移，按 ⊕ 使影像的垂直位置往上移。

視訊訊號功能表

 **要訣：**這個功能表只有在連接 S-video，視訊 (複合) 訊號時才能使用。



色彩飽和度—將視訊訊號由黑白調整到色彩飽和。按 ⊖ 減少影像中的色彩量，按 ⊕ 增加影像中的色彩量。

鮮明度—按 ⊖ 減少鮮明度，按 ⊕ 增加鮮明度。

色相—按 ⊖ 增加影像中的綠色，按 ⊕ 增加影像中的紅色。

RF 學習連結

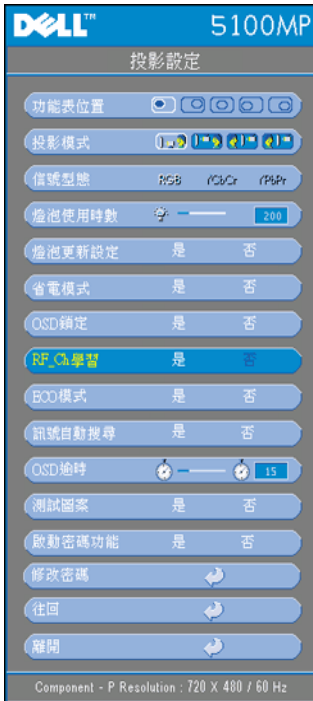

遙控器和投影機自動學習以變更 RF 頻道。

- 開啓投影機電源開關。
- 在控制面板按 Menu 鍵，進入「**投影設定**-->**RF_Ch 學習**」功能表。
- 選擇**是**，並利用控制鍵進入**學習待機**模式。投影機會切換到 **RF 學習**待機模式並顯示 **RF 學習**功能表。
- 打開遙控器上的電池盒蓋，然後按 **Prgm** 鍵，初始化遙控器和投影機的 **RF 學習**流程。

回復 RF 頻道的出廠預設值。

- 在 **RF 學習設定**功能表中選擇**是**，然後進入 **RF 重設為預設值**功能表。選擇**重設為預設頻道**，投影機將回復為出廠預設頻道。
- 在遙控器上按 **Prgm** 鍵 5 秒鐘，重設發送器為出廠預設頻道。
- 當遙控器可以控制投影機後，可以確認遙控器和投影機已經成功回復為預設頻道。

在遙控器和 USB 無線 Dongle 之間使用自動學習來改變 RF 頻道。

| | |
|------|---|
| 步驟 1 | 打開遙控器外殼。 |
| 步驟 2 | 往前推壓 Dongle。 |
| 步驟 3 | 從遙控器拿出 Dongle。 |
| 步驟 4 | 將 Dongle 插入您的桌上型或筆記型電腦的 USB 連接埠，Dongle 將顯示紅燈。 |
| 步驟 5 | 按 Dongle 上的 LED 鈕，它將閃爍紅燈 13 秒鐘。 |
| 步驟 6 | 在 13 秒之內按遙控器背面的 Prgm 鈕，初始化 RF 學習 的流程。 <ul style="list-style-type: none">• 如果流程成功，Dongle 的 LED 燈將保持「紅色」並停止閃爍。• 檢查是否已經透過遙控器啓用滑鼠功能，如果已經啓用，Dongle 的 LED 燈將顯示「綠色」燈號。 |
| 步驟 7 | 使用遙控器來管理您的桌上型或筆記型電腦。 |

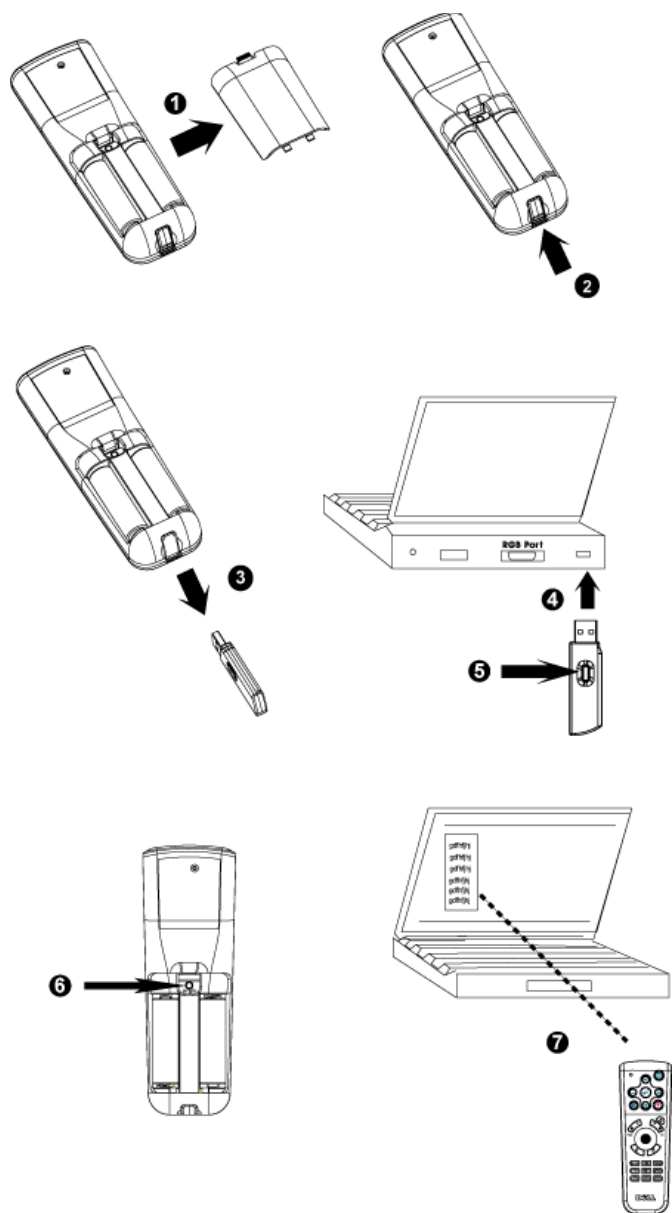

從網頁投影設定來管理投影機

設定網路設定

如果投影機連接到網路，您可以使用網頁瀏覽器設定投影機的網路設定 (TCP/IP)。使用網路功能時，IP 位址必須是唯一的，不能重複。若要設定網路設定值，請參閱第 31 頁的網路設定功能表。

存取網頁投影設定

使用 Internet Explorer 5.0 及以上或 Netscape Navigator 7.0 及以上的版本，輸入 IP 位址，您就可以存取**網頁投影設定**並從遠端管理投影機。

投影設定屬性

首頁



The screenshot shows the Dell 5100MP Web Management interface. At the top is a blue header with the Dell logo and the text "5100MP Web Management". On the left is a grey sidebar with a navigation menu containing five items: "首頁" (Home), "網路設定" (Network Settings), "投影機狀態及控制" (Projector Status and Control), "郵件警示" (Email Alerts), and "密碼設定" (Password Settings). The main content area is titled "首頁" (Home) and contains a welcome message: "歡迎使用 DELL 5100MP 網路管理。" (Welcome to use DELL 5100MP network management). Below this is a section titled "投影機資訊" (Projector Information) with the following details:

| | |
|---------|-------------------|
| 投影機群組: | 5100MP |
| 投影機名稱: | D12020 |
| 投影機位置: | |
| 投影機聯絡人: | |
| 狀態: | 待機 |
| 燈泡時數: | 0 小時 |
| 韌體版本: | A0.60 |
| IP位址: | 192.168.4.50 |
| MAC位址: | 00:60:E9:01:2E:F4 |
| 管理員密碼: | 停用 |

At the bottom of the main content area is a "語言" (Language) section with a dropdown menu set to "Traditional Chinese(繁體中文)" and a "套用" (Apply) button.

顯示群組名稱、投影機名稱、位置、聯絡人、燈泡時數、韌體版本、IP位址、MAC位址和管理密碼等資訊。

網路設定

請參閱第 31 頁 OSD 的章節。

The screenshot shows the '網路設定' (Network Settings) page in the Dell 5100MP Web Management interface. The page has a blue header with the Dell logo and '5100MP Web Management'. On the left is a navigation menu with five items: '首頁' (Home), '網路設定' (Network Settings), '投影機狀態及控制' (Projector Status and Control), '郵件警示' (Email Alerts), and '密碼設定' (Password Settings). The main content area is titled '網路設定' and contains the following fields:

- 投影機群組: 5100MP
- 投影機名稱: D12020
- 投影機位置: [Empty field]
- 投影機聯絡人: [Empty field]
- [套用] button

Below the separator line, there are two radio buttons for network mode: 'DHCP' (selected) and '手動' (Manual). Below these are four text input fields for manual configuration:

- 網路位置: 192.168.4.50
- 子網路遮罩: 255.255.255.0
- 閘道器: 192.168.4.254
- 網域名稱伺服器: 192.168.1.35
- [套用] button

- 設定群組名稱、投影機名稱、位置和聯絡人等相關資訊，然後按**送出**確認設定值。
- 選擇 **DHCP** 按鈕可從 **DHCP** 伺服器自動取得投影機的 IP 位址，或選擇**手動**按鈕，手動指定 IP 位址。

投影機狀態與控制

功能和螢幕顯示功能表相同。

DELL™ 5100MP Web Management

- ▶ 首頁
- ▶ 網路設定
- ▶ **投影機狀態及控制**
- ▶ 郵件警示
- ▶ 密碼設定

投影機狀態及控制

投影機狀態

| | | | |
|-------|---|-----------------------------------|-----------------------------------|
| 投影機狀態 | <input type="text" value="待機"/> | <input type="button" value="開機"/> | <input type="button" value="關機"/> |
| 省電模式 | <input type="text" value="-----選單-----"/> | <input type="button" value="套用"/> | |
| 燈泡時數 | <input type="text" value="0小時"/> | | |
| 錯誤狀態 | <input type="text"/> | | |

影像控制

| | | |
|--------|--|-----------------------------------|
| 操作模式 | <input type="radio"/> 最大功率輸出 <input type="radio"/> 經濟模式 | <input type="button" value="套用"/> |
| 投影置放方式 | <input type="text" value="-----選單-----"/> | <input type="button" value="套用"/> |
| 訊號源 | <input type="text" value="-----選單-----"/> | <input type="button" value="套用"/> |
| 視訊模式 | <input type="text" value="-----選單-----"/> | <input type="button" value="套用"/> |
| 畫面隱藏 | <input type="radio"/> 開啟 <input type="radio"/> 關閉 | <input type="button" value="套用"/> |
| 畫面比例 | <input type="radio"/> 1:1 <input type="radio"/> 16:9 <input type="radio"/> 4:3 | <input type="button" value="套用"/> |
| 亮度 | <input type="text" value="0"/> (0-100) | <input type="button" value="套用"/> |
| 對比 | <input type="text" value="0"/> (0-100) | <input type="button" value="套用"/> |

音源控制

| | | |
|----|---------------------------------------|-----------------------------------|
| 音量 | <input type="text" value="0"/> (0-30) | <input type="button" value="套用"/> |
|----|---------------------------------------|-----------------------------------|

使用投影機狀態與控制來管理投影機的狀態、影像控制和聲音控制。

電子郵件警告

The screenshot shows the Dell 5100MP Web Management interface. The top navigation bar is blue with the Dell logo and the text "5100MP Web Management". On the left, there is a vertical menu with five items: "首頁", "網路設定", "投影機狀態及控制", "郵件警示", and "密碼設定". The main content area is titled "電子郵件警示" (Email Notification). It contains several sections: "電子郵件警示" with radio buttons for "啟用" (selected) and "關閉"; "收件人", "副本", and "寄件人" fields, each followed by an email address input field with an "@" symbol; a "主旨" (Subject) field containing "5100MP-D12020 警告"; "郵件伺服器設定" (SMTP Settings) with fields for "外寄郵件伺服器", "使用者", and "密碼"; and "警示條件" (Notification Conditions) with three checkboxes: "燈泡警示", "低燈泡壽命警示", and "溫度警示". At the bottom, there are two buttons: "電子郵件警示測試" and "套用".

輸入電子郵件帳號，寄件人，主題和**警告狀況**，自動寄送電子郵件警告給預設管理員。

密碼設定

The screenshot shows the Dell 5100MP Web Management interface. The top navigation bar is blue with the Dell logo and the text "5100MP Web Management". On the left, there is a vertical menu with four items: "首頁", "網路設定", "投影機狀態及控制", and "密碼設定". The "密碼設定" (Password Settings) page is active, displaying the following content:

密碼設定

要於第一次使用時啟用密碼功能，請在啟用該功能之前設定密碼。啟用密碼功能之後，當您要連接網頁管理時，必須輸入「管理員密碼」。

管理員

密碼 啟用 關閉

新密碼

確認密碼

使用密碼設定可設定管理員的密碼來存取**網頁投影設定**。第一次啟用密碼時，請在啟用前先設定密碼；啟用密碼功能時，您需要管理員密碼來存取**網頁投影設定**。



投影機的疑難排解

如果您在使用投影機時遇到困難，請參閱以下內容。如果無法順利解決問題，請與 Dell 公司聯絡。



問題

螢幕中沒有任何影像

可能的解決方式



- 請確認您已經取下鏡頭蓋，並且已經開啓投影機的開關。
- 請確定已經啓用外接式圖形連接埠。如果您使用的是 Dell 筆記型電腦，請按下  。如果您使用其他機型電腦，請參閱該電腦的說明文件。
- 確定您已確實連接所有的訊號線。請參閱第 7 頁的 "連接您的投影機"。
- 請確定接頭沒有彎曲或斷裂。
- 請檢查投影機的燈泡安裝妥當 (請參閱第 45 頁的 "更換燈泡")。
- 執行自我診斷測試。請參閱第 44 頁的 "視頻自我診斷"。請確認測試圖案的色彩正確。

不完整、跳動或不正常顯示的畫面

- 請按遙控器或控制面板上的 **Resync** 鍵。
- 如果您使用的是 Dell 筆記型電腦，請將電腦的解析度設定為 XGA (1024 x 768)：
 - a 用滑鼠右鍵按一下 Windows 桌面未使用的部份，按一下 **內容** 然後選取 **設定** 索引標籤。
 - b 確認外部的顯示器連接埠已設定為 1024 x 768 像素。
 - c 按下  。

如果在變更螢幕解析度時遇到困難或畫面停止不動時，請重新啓動所有設備及投影機。

如果您使用的不是 Dell 筆記型電腦，請參閱該電腦的說明文件。

| 問題 (續) | 可能的解決方式 (續) |
|-----------------------|--|
| 螢幕沒有顯示簡報內容 | 如果您使用的是 Dell 筆記型電腦，請按下   。 |
| 影像不穩定或閃爍 | 在 OSD 的 電腦訊號 索引標籤中調整相位。 |
| 影像有垂直閃爍的條紋 | 在 OSD 的 電腦訊號 索引標籤中的調整頻率。 |
| 影像色彩錯誤 | <ul style="list-style-type: none"> • 如果您的圖形卡輸出信號是 sync on Green，而您要以 60Hz 信號顯示 VGA，請在 OSD 中選擇「投影設定」、選取「信號型態」，然後選擇 RGB。 • 請執行「自我診斷」測試 (請參閱自我診斷視頻)，對畫面色彩問題進行初步診斷。請確認測試圖案的色彩正確。 |
| 影像焦點模糊 | <ul style="list-style-type: none"> • 調整投影機上的對焦調整環。 • 請確認投影螢幕與投影機之間有足夠的距離 (4.9 英尺 [1.5 公尺] 到 39.4 英尺 [12 公尺])。 |
| 在 16:9 的 DVD 顯示時影像被拉長 | <p>本投影機會自動針對 16:9 的 DVD 影片格式，以設定值 4:3 (letter-box) 的比例將縱橫比調整成可在全螢幕上播放。</p> <p>如果影像仍然有被拉長的現象，請依照以下步驟調整縱橫比：</p> <ul style="list-style-type: none"> • 如果您的 DVD 影片格式為 16:9，請將 DVD 播放機的螢幕畫面縱橫比設定為 4:3。 • 如果您無法在 DVD 播放機上調整螢幕畫面縱橫比為 4:3，請從 OSD 上的影像設定 選單設定。 |
| 影像顛倒 | 選取 OSD 上的投影設定，並調整投影模式。 |
| 燈泡燒毀或有破裂聲 | 當燈泡的壽命結束時，它可能會燒掉，也可能產生很大的破裂聲。如果發生這種情況，直到燈泡更換前，投影機的電源將無法開啓，螢幕上也會顯示 燈泡損壞 。如果要更換燈泡，請參閱第 45 頁的 "更換燈泡"。 |
| LAMP 指示燈亮起橘色 | 當 LAMP 指示燈亮起橘色時，請立即更換燈泡。 |

| 問題 (續) | 可能的解決方式 (續) |
|------------------------|---|
| 安全開關故障 | 當 LAMP 指示燈閃爍橘色時，表示燈泡蓋未蓋好，請將燈泡蓋蓋好。如果無法順利解決問題，請與 Dell 公司聯絡。 |
| TEMP 指示燈亮起橘色 | 投影機已經過熱，投影機將自動關閉。請等投影機冷卻下來後，再重新開啓投影機。如果無法順利解決問題，請與 Dell 公司聯絡。 |
| TEMP 指示燈閃爍橘色 | 投影機風扇已故障，投影機會自動關閉。如果無法順利解決問題，請與 Dell 公司聯絡。 |
| 遙控器無法順利操作，或只能在有限的範圍內操作 | 電池可能電力不足，請檢查遙控器的雷射光是否太微弱，如果是的話，請更換 2 個新的 AA 電池。 |

視頻自我診斷

Dell 5100MP 投影機提供投影機視頻顯示自我診斷測試功能 (測試 Video、S-video 和 Component-i)。當遇到視頻顯示方面的問題時，請使用這項進階的功能進行初步的自我診斷。

- 開啓投影機後，同時按下控制面板上的「+」及「-」按鈕 3 秒鐘，當螢幕變成空白 (黑底) 時再放開按鈕。
- 再次按下「+」及「-」按鈕就可以離開自我診斷測試。
- 在自我診斷模式時，畫面會以下列順序執行七種色彩的循環測試，如下：
紅 --> 綠 --> 藍 --> 白 --> 淺藍 --> 深綠 --> 黃。請確認測試圖案的色彩正確。如果沒有正確顯示色彩，請聯繫 Dell 公司。

更換燈泡

當螢幕上出現「燈泡在全電力運轉下壽命即將結束，建議更換燈泡！www.dell.com/lamps」時，請更換燈泡。如果更換燈泡後，這個問題持續發生，請與 Dell 公司聯絡。

警告：使用中的燈泡溫度極高，在更換燈泡之前，請確實讓投影機冷卻至少 30 分鐘。

警告：任何時候都不要觸摸燈泡或燈泡玻璃，燈泡可能因為不正確的處理而爆炸，包括觸摸燈泡或燈泡玻璃。

- 關閉投影機並拔下電源線。
- 讓投影機至少冷卻 30 分鐘。
- 旋開固定燈泡蓋的兩個螺絲，取下燈蓋。
- 旋開固定燈泡的 2 個螺絲。
- 握住金屬把手，將燈泡拉出。
- 以相反的順序執行步驟 1 到 5，安裝新的燈泡。
- 在 OSD 上的**投影設定**索引標籤中選擇左面的**燈泡更新設定**圖示，重新設定燈泡。

要訣：Dell 可能會要求將保修期內更換下來的燈泡歸還 Dell，否則請聯繫當地的廢棄物處理機構，索取最近的廢棄物處理站地址。

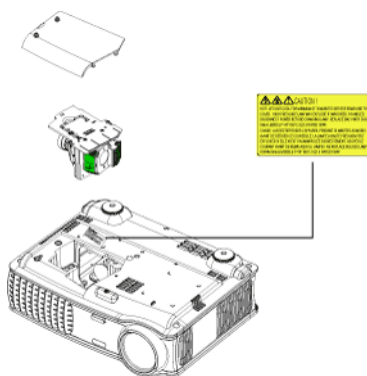

警告：燈泡廢棄 (僅限於美國)
Ⓢ燈泡含有水銀，必須依據當地、州或聯邦法律來回收或廢棄。如需詳細資訊，請至 WWW.DELL.COM/HG 或聯繫電子工業聯盟 WWW.EIAE.ORG。如需燈泡的廢棄資訊，請至 WWW.LAMPRECYCLE.ORG 查詢。

產品規格

| | |
|--------|---|
| 投影技術 | 單晶片 0.95" SXGA+ DLP™ LVDS (低電壓差動訊號傳輸) 技術 |
| 亮度 | 3300 ANSI 流明 (最大) |
| 對比率 | 2500:1 典型 (全開 / 全關) |
| 均勻性 | 80% 典型 (日本標準 - JBMA) |
| 像素數 | 1400 x 1050 (SXGA+) |
| 可顯示顏色數 | 16.7 百萬色 |
| 色輪速度 | 100~127.5Hz (2X) |
| 投射鏡片 | F/2.7-2.87, f=28.43-32.73 公釐, 1.2 倍手動縮放鏡頭 |
| 投影螢幕尺寸 | 30.8-295.3 英吋 (對角線) |
| 投射距離 | 4.9-39.4 英呎 (1.5-12 公尺) |
| 視訊相容性 | 與 NTSC、NTSC 4.43、PAL、PAL-M、PAL-N、SECAM 和 HDTV (1080i/p、720p、576i/p、480i/p) 相容 與複合訊號、色差訊號及 S 訊號相容 |
| 水平頻率 | 15 kHz- 100 kHz (類比) 30 kHz- 64 kHz (數位) |
| 垂直頻率 | 43 Hz- 120 Hz (類比) 43 Hz- 85 Hz (數位) |
| 電源供應 | 90-240V、AC 50-60 Hz 全域 PFC 電源供應器 |
| 耗電量 | 正常情況 400 瓦, eco 模式下 335 瓦 |
| 聲音 | 2 個喇叭, 2 瓦 RMS |

| | |
|----------------|--|
| 噪音等級 | 全開模式為 37 分貝 (A)，Eco 模式為 31 分貝 (A) |
| 重量 | 8.2 磅 (3.73 公斤) |
| 尺寸 (W x H x D) | 外部 13 x 10.3 x 4.5 ± 0.04 英吋 (329.8 x 261.4 x 115.2 ± 1 公釐) |
| 操作環境 | 作業溫度：5°C - 35°C (41°F- 95°F) 溼度：最大 80% 存放溫度：-20°C to 60°C (-4°F to 140°F) 溼度：最大 80% |
| 安全規格 | FCC、CE、VCCI、UL、cUL、TüV-GS、ICES-003、C-Tick、GOST、PCBC、CCC、PSB、EZU、NOM、S-TuV/ 阿根廷 |
| 網路通訊協定 | 10/100 Base-T TCP/IP ICMP ARP SNMP V1.0 SMTP DHCP HTTP |
| I/O 接頭 | 電源：AC 電源輸入插座 電腦輸入：一個可以連結類比 / 數位 / 色差、HDTV 輸入訊號的 M1-DA 接頭，一個可以連接類比輸入 / 色差、HDTV 輸入訊號的 15-pin D-sub 接頭，一個可以連結類比 RGB 輸入訊號的 BNC R/G/B/H/V 接頭。 電腦輸出：一個 15-pin D-sub 接頭 訊號輸入：三個色差訊號 / HDTV 輸入的 RCA 接頭，一個 mini-DIN 4-pin S 訊號輸入接頭，一個複合訊號輸入的 RCA jack 接頭 |

燈泡

音訊輸入：一個 phone jack 接頭 (直徑 3.5 公釐)

DC jack 12 伏特 @ 200mA 輸出接頭，自動投影螢幕控制專用中繼控制器

一個 RJ45 網路線插口

一個 HDMI 輸入接頭

一個連接到電腦的有線遙控器使用的 mini-DIN RS232 接頭

300 瓦、使用者可自行更換、壽命長達 1700 小時的燈泡 (在 ECO 模式下可達 2200 小時)



備註：投影機燈泡的實際操作壽命依操作情況和使用方式的不同而存在差異。在不良條件 (包括多塵環境、高溫和突然斷電) 下使用投影機可能導致燈泡操作壽命縮短或者燈泡發生故障。為 Dell 投影機指定的燈泡壽命是指在正常使用條件下在占抽樣總體 50% 以上情況下亮度降至燈泡額定亮度約 50% 時的典型時間，並不是燈泡停止發光的測量時間。

RS232 接頭配置

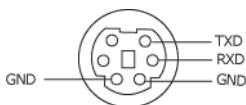

RS232 通訊協定

- 通訊設定

| 連接設定 | 值 |
|-------|-------|
| 傳輸速率： | 19200 |
| 資料位元： | 8 |
| 同位檢查 | 無 |
| 停止位元 | 1 |

- 命令類型

顯示 OSD 功能表及調整設定。

- 控制命令語法 (從電腦控制投影機)

[H][AC][SoP][CRC][ID][SoM][COMMAND]

- 範例：「開啓」命令 (先發送低位元組)

-> 0xBE, 0xEF, 0x10, 0x05, 0x00, 0xC6, 0xFF, 0x11, 0x11, 0x01, 0x00, 0x01

- 控制命令清單

請至 support.dell.com 檢視最新的 RS232 程式碼。

子母畫面複合來源

| 輸入源 | M1 RGB | M1 Component | VGA Computer | VGA Component | BNC RGB | BNC Component | RCA Component | HDMI |
|-------|-----------|-----------------|-----------------|------------------|------------|------------------|------------------|------|
| S 訊號 | PIP | PIP | PIP | PIP | PIP | PIP | PIP | PIP |
| 複合 | PIP | PIP | PIP | PIP | PIP | PIP | PIP | PIP |
| M1 數位 | X | X | PIP | PIP | PIP | PIP | PIP | PIP |



要訣：如果兩種複合來源超出縮放器頻寬，投影機將顯示黑色畫面。

電腦信號相容模式表

| 模式 | 解析度 | (類比) | | (數位) | |
|------------|-----------|--------------|---------------|--------------|---------------|
| | | 垂直頻率 (Hz) | 水平頻率 (KHz) | 垂直頻率 (Hz) | 水平頻率 (KHz) |
| VGA | 640X350 | 70 | 31.5 | 70 | 31.5 |
| VGA | 640X350 | 85 | 37.9 | 85 | 37.9 |
| VGA | 640X400 | 85 | 37.9 | 85 | 37.9 |
| VGA | 640X480 | 60 | 31.5 | 60 | 31.5 |
| VGA | 640X480 | 72 | 37.9 | 72 | 37.9 |
| VGA | 640X480 | 75 | 37.5 | 75 | 37.5 |
| VGA | 640X480 | 85 | 43.3 | 85 | 43.3 |
| VGA | 720X400 | 70 | 31.5 | 70 | 31.5 |
| VGA | 720X400 | 85 | 37.9 | 85 | 37.9 |
| SVGA | 800X600 | 56 | 35.2 | 56 | 35.2 |
| SVGA | 800X600 | 60 | 37.9 | 60 | 37.9 |
| SVGA | 800X600 | 72 | 48.1 | 72 | 48.1 |
| SVGA | 800X600 | 75 | 46.9 | 75 | 46.9 |
| SVGA | 800X600 | 85 | 53.7 | 85 | 53.7 |
| XGA | 1024X768 | 43.4 | 35.5 | - | - |
| XGA | 1024X768 | 60 | 48.4 | 60 | 48.4 |
| XGA | 1024X768 | 70 | 56.5 | 70 | 56.5 |
| XGA | 1024X768 | 75 | 60 | 75 | 60 |
| XGA | 1024X768 | 85 | 68.7 | - | - |
| SXGA | 1280X1024 | 60 | 63.98 | 60 | 63.98 |
| SXGA | 1280X1024 | 75 | 79.98 | - | - |
| SXGA | 1280X1024 | 85 | 91.1 | - | - |
| *SXGA+ | 1400X1050 | 60 | 63.98 | - | - |
| *UXGA | 1600X1200 | 60 | 75 | - | - |
| MAC LC13* | 640X480 | 66.66 | 34.98 | - | - |
| MAC II 13* | 640X480 | 66.68 | 35 | - | - |
| MAC 16* | 832X624 | 74.55 | 49.725 | - | - |
| MAC 19* | 1024X768 | 75 | 60.24 | - | - |
| *MAC | 1152X870 | 75.06 | 68.68 | - | - |
| MAC G4 | 640X480 | 60 | 31.35 | - | - |

| | | | | | |
|------------|-----------|-----|-------|---|---|
| MAC G4 | 640X480 | 120 | 68.03 | - | - |
| MAC G4 | 640X480 | 120 | 97.09 | - | - |
| IMAC DV | 640X480 | 117 | 60 | - | - |
| IMAC DV | 800X600 | 95 | 60 | - | - |
| IMAC DV | 1024X768 | 75 | 60 | - | - |
| IMAC DV | 1152X870 | 75 | 68.49 | - | - |
| IMAC DV | 1280X960 | 75 | 75 | - | - |
| IMAC DV | 1280X1024 | 85 | 91.1 | - | - |
| * 壓縮的電腦影像。 | | | | | |

 要訣：DVI (M1-to-DVI) 中不支援 UXGA。

聯絡 Dell

美國的顧客請撥打 800-WWW-DELL (800-999-3355)



備註：若您無可用連線網路，您可於購買收據、包裝單、帳單、或 Dell 產品目錄上找到聯絡資訊。

Dell 提供許多線上與電話支援以及服務選項。可用性根據國家與產品有所不同，部分服務於您的區域中可能不予提供。欲聯絡 Dell 有關銷售、技術支援、或客戶服務問題：

- 1 請至 support.dell.com。
- 2 於頁面下方的**選擇國家 / 地區**下拉式選單確認您的國家或地區。
- 3 點選頁面左方的**與我們聯絡**。
- 4 根據您的需求選擇適當的服務或支援連結。
- 5 選擇適合您的方式聯絡 Dell。

附錄：詞彙表

ANSI 流明—一種測量光輸出的標準，可用來比較投影機。

縱橫比 (Aspect Ratio)—最普遍的螢幕畫面比例為 4:3 (4 x 3)。早期電視機與電腦視訊格式都使用 4:3 螢幕畫面比例，也就是說影像的寬度是高度的 4/3 倍。

Backlit (背光)—表示遙控器或投影機面板控制上的按鈕具有照明。

頻寬—每秒週期數 (赫茲)，表示頻率頻段的上限頻率與下限頻率之間的頻率差；再者，表示頻率頻段的寬度。

明亮度—顯示器或投影顯示或投影裝置發射的光線總量。投影機的明亮度以 ANSI 流明作為測量單位。

色溫—測量光源「白度」的方法。與鹵素和白熱光相比，鹵化金屬燈的溫度較高。

合成視訊 (Component Video)—一種傳遞高品質視訊的方法，其使用的格式包含原始影像的所有成分。這些成分稱為亮度 (luma) 和色度 (chroma)，針對類比分定義為 'Y'Cb'Pr'，而針對數位成分定義為 'Y'Cb'Cr'。DVD 播放機和投影機上可使用 Component 視訊。

複合視訊 (Composite Video)—屬於組合式影像訊號，包括垂直和水平消隱和同步訊號。

壓縮—刪除影像解析度線條的功能，使影像可顯示在顯示區域中。

壓縮型 SVGA—若要将 800x600 影像投影至 VGA 投影機，就必須將原始 800x600 訊號壓縮。資料僅以三分之二像素來顯示所有資訊 (307,000 相對於 480,000)。產生的影像提供 SVGA 頁面大小，但是會犧牲影像品質。如果您使用的是 SVGA 電腦，請將 VGA 連接至 VGA 投影機。提供較佳的結果。

壓縮的 SXGA—XGA 投影機使用的格式，壓縮的 SXGA 處理可讓這些投影機處理高達 1280x1024 SXGA 解析度。

壓縮的 XGA—SVGA 投影機使用的格式，壓縮的 XGA 處理可讓這些投影機處理高達 1024x768 XGA 解析度。

對比度—影像中明暗的範圍，或明暗最大值與最小值之間的比例。投影業界有兩種測量該比例的方式：

- 1 **明暗對比度 (Full On/Off)**—測量全白影像 (full on) 光輸出及全黑 (full off) 影像光輸出的比例。
- 2 **ANSI**—測量 16 個交替的黑色與白色矩形的圖樣。白色矩形輸出的平均光線除黑色矩形輸出的平均光線來決定 ANSI 對比度。

就相同投影機而言，**明暗對比度 (Full On/Off)** 對比度的值一定大於 ANSI 對比度。

dB 一分貝—用於表示力量或強度中相對差異的單位，通常用在兩個聲音訊號或電子訊號之間，相當於兩個水平間比率常對數的十倍。

螢幕對角線—測量螢幕或投影影像大小的方法。這是某一角至對角的測量。假設高度為 9 FT、寬度為 12 FT，則螢幕對角線為 15 FT。本文件中假設對角線尺寸適用於電腦影像的傳統 4:3 長寬比，如同前面的範例。

DLP—數位光線處理 (Digital Light Processing) —這是 Texas Instruments 使用經過處理的小型鏡片 (small manipulated mirror) 開發的反射型顯示技術。通過彩色濾光板的光線被傳遞至 DLP 鏡片，將 RGB 色排列成投影在螢幕上的影像，也稱為 DMD。

DMD—數位微鏡頭裝置—每片 DMD 都是由上千個位於隱藏的軛上的傾斜、精微的鋁合金鏡片所組成。

DVI—數位視覺介面—定義數位裝置 (如投影機和個人電腦) 之間的數位介面。針對支援 DVI 的裝置，可直接採用數位對數位連接，並排除數位轉類比的轉換，藉此實現高品質影像。

焦距—從鏡頭表面至焦點的距離。

頻率—電子訊號每秒週期數的重複率。以赫茲 (Hz) 為測量單位。

赫茲 (Hz)—交替訊息的頻率。請參考頻率。

梯形修正—修正投影影像因投影機螢幕角度不佳導致失真 (通常是上寬下窄) 的裝置。

雷射瞄準器—小型筆狀或雪茄大小的瞄準器，內含小型電池供電的雷射，可投射小紅點的高強度光束，很容易在螢幕上看到。

最大距離—投影機與螢幕之間的距離，可在全暗的房間投射出適當影像 (充分鮮明)。

最大影像大小—投影機在沒有燈光的房間中可投射的最大影像。這通常受限於光學焦點範圍。

鹵化金屬燈—許多媒體和所有尖端攜帶型投影機中使用的燈泡類型。這些燈泡通常具有 1000 至 2000 小時「半衰期」。也就是說，使用燈泡的過程中，燈泡的強度 (明亮度) 會逐漸減弱，並且在「半衰期」點，其亮度為全新燈泡亮度的二分之一。這些燈泡輸出非常「高」溫度的光線，類似於街燈使用的水銀汽化燈。燈泡的白色「極」白 (帶有淡藍色)，相比之下，鹵素燈看起來非常黃。

最小距離—投影機可使影像投射在螢幕上的最短距離。

NTSC—美國針對視訊和廣播的廣播標準。

PAL—歐洲和國際針對視訊和廣播的廣播標準。解析度高於 NTSC。

電動變焦 (Power Zoom)—利用馬達控制縮放的變焦鏡頭，通常是利用投影機的面板控制來調整，也可使用遙控器調整。

顛倒影像：可將影像水平翻轉的功能。當在一般正面投影環境中使用時，文字、圖形等等會向後。顛倒影像可在背面投影時使用。

RGB — 紅、綠、藍— 通常用於描述對這三種顏色分別需要獨立訊號的監視器。

S-Video — 使用 4 接針微型 DIN 連接器的視訊傳輸標準，其使用稱為發光性 (明亮度, Y) 和色度 (色彩, C) 的兩條訊號線來傳送視訊資訊。S-Video 也稱為 Y/C。

SECAM — 法國和國際針對視訊和廣播的廣播標準。解析度高於 NTSC。

SVGA — 超級視訊圖形陣列 (Super Video Graphics Array) — 800 x 600 像素。

SXGA — 超高級圖形陣列 (Super Ultra Graphics Array) — 1280 x 1024 像素。

UXGA — Ultra 延伸圖形陣列 (Ultra Extended Graphics Array) — 1600 x 1200 像素。

VGA — 視訊圖形陣列 (Video Graphics Array) — 640 x 480 像素。

XGA — 附加視訊圖形陣列 (Extra Video Graphics Array) — 1024 x 768 像素。

變焦鏡頭— 具有可變焦距功能的鏡頭，操作員可放大或縮小影像大小。

變焦鏡頭比例— 在固定距離，投影機鏡頭可投影的最小影像與最大影像之間的比例。例如，1.4:1 變焦鏡頭比例表示無放大的 10 英尺影像可使用全放大功能放大成爲 14 英尺影像。

索引

D

Dell

聯絡, 52

四畫

支援

聯絡 Dell, 52

五畫

主要裝置, 6

控制面板, 6

腳架鈕, 6

對焦調整環, 6

遙控器無線收發器, 6

鏡頭, 6

鏡頭蓋, 6

變焦調整片, 6

七畫

更換燈泡, 45

十一畫

控制面板, 20

產品規格

I/O 接頭, 47

RS232 通訊協定, 49

子母畫面複合來源, 49

尺寸, 47

水平頻率, 46

可顯示顏色數, 46

安全規格, 47

色輪速度, 46

均勻性, 46

投射距離, 46

投射鏡片, 46

投影技術, 46

投影螢幕尺寸, 46

亮度, 46

垂直頻率, 46

重量, 47

耗電量, 47

視訊相容性, 46

電源供應, 46

電腦信號相容模式表, 50

像素數, 46

對比率, 46

網路通訊協定, 47

噪音等級, 47

操作環境, 47

燈泡, 46

聲音, 47

連接投影機

12V DC 電源線, 13

BNC 轉接 VGA 訊號線, 12

D-sub 轉接 D-sub 訊號線, 9

D-sub 轉接 YPbPr 訊號線, 10

- M1 轉接 HDTV 訊號線, 10
- M1A 轉接 D-sub/USB 訊號線, 8
- RCA 轉接 RCA 色差訊號線, 11
- RS232 訊號線, 14-15
- 安裝自動螢幕, 13
- 自動螢幕, 13
- 至電腦, 8
- 使用 D-sub 轉接 D-sub 訊號線連接電腦, 9
- 使用 D-sub 轉接 YPbPr 訊號線連接 DVD 播放機, 10
- 使用 M1 轉接 D-sub/USB 訊號線連接電腦, 8
- 使用 M1 轉接 HDTV 訊號線連接 DVD 播放機, 10
- 商用 RS232 控制器, 15
- 連接至 DVD 播放機, 10
- 連接至電腦, 14
- 連接商用 RS232 控制器, 15
- 電源線, 8-15
- 複合訊號線, 12
- 連接埠
 - 12 伏特 DC 繼電器輸出, 7
 - BNC 端子, 7
 - HDMI 端子, 7
 - M1 訊號輸入端子, 7
 - RJ45 網路線插口, 7
 - RS232 插口, 7
 - S-video 輸入端子, 7
 - VGA 輸入端子, 7
 - VGA 輸出端子, 7
 - 色差訊號輸入端子, 7
 - 紅外線接收器 /RF 收發器, 7
 - 紅外線無線收發器, 7

- 音頻輸入端子, 7
- 音頻輸出端子, 7
- 視訊輸入端子, 7
- 電源線插口, 7
- 電腦防盜鎖孔, 7

十二畫

- 開啓 / 關閉投影機電源
 - 開啓投影機電源, 16
 - 關閉投影機電源, 16

十三畫

- 電話號碼, 52

十四畫

- 疑難排解, 42
 - 自我診斷, 44
 - 與 Dell 公司聯絡, 42
- 遙控器, 22

十五畫

- 調整投影的影像, 17
 - 降低投影機高度, 17
 - 傾斜調整環, 17
 - 腳架, 17
 - 腳架鈕, 17
 - 調整投影機高度, 17
- 調整投影機縮放和焦距, 18
 - 對焦調整環, 18

變焦調整片, 18

十六畫

螢幕顯示功能表

子母畫面設定功能表, 30

出廠設定值功能表, 31

投影設定功能表, 28

視訊訊號功能表, 32

電腦訊號功能表, 32

網路設定功能表, 31

語言功能表, 29

影像設定功能表, 25

聲音功能表, 27

十七畫

聯絡 Dell, 52